

SPOJOVACÍ KOVÁNÍ

Excentr Ø 15 mm

Povrchová úprava-poniklováno

Popis	Obj. číslo EIPA
Pro sílu materiálu 16 mm	DS20008
Pro sílu materiálu 18 mm	DS20008

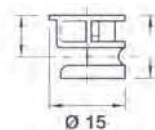

Krytka plast pro excentr Ø 15 mm
Pro sílu materiálu 16 a 18 mm

Barva	Obj. číslo EIPA
Bílá	OS30015
Hnědá	OS30013
Černá	OS30014

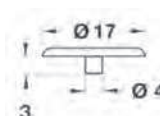

Spojovací šroub k excentru-poniklováno

Popis	Obj. číslo EIPA
S eurovrutem	DS20010

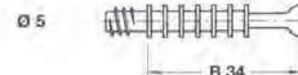

Popis	Obj. číslo EIPA
Dvojité	OS30018



Kloubové jednoduché

Popis	Obj. číslo EIPA
s hmoždinkou Ø 8mm	OS30011

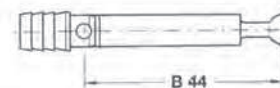

Kloubové dvojité

Popis	Obj. číslo EIPA
Kloubové dvojité	OS30012

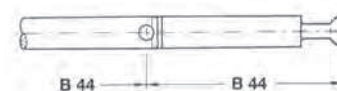

Spojovací šroub k excentru $\varnothing 25$ mm

Popis	Obj. číslo EIPA
šroub se závitem M4	DS20022
s hmoždinkou $\varnothing 8$ mm, závit M4	MO10005

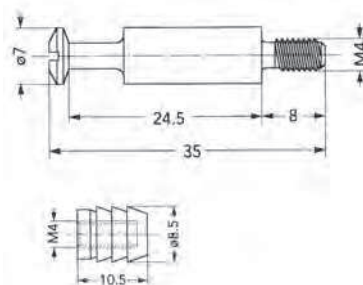

Policový excentr-Rafix

Plast + kov

Pro sílu materiálu 18 mm

Barva	Obj. číslo EIPA
Bílý	OS30021
Hnědý	OS30019
Černý	OS30020

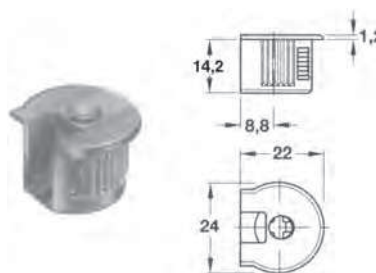

Spojovací šroub k excentru Rafix

Délka eurozávitů 11 mm

Popis	Obj. číslo EIPA
Bez povrchové úpravy	OS30022

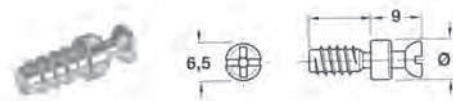

Rohová spojka rozebíratelná - Mepla Fix

Rychlá montáž a demontáž

Barva	Obj. číslo EIPA
Bílá	MO10002

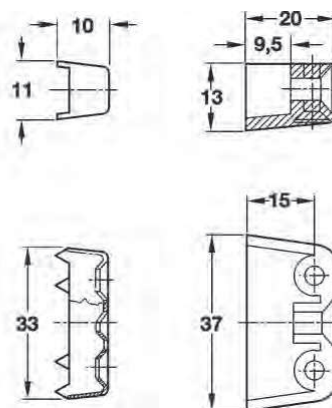

Spojovací kování AZ 20

materiál Zamak

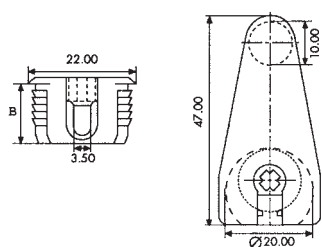

DS20023



DS20024

SPOJOVACÍ KOVÁNÍ

Válečkové matice ocel

Popis	Obj. číslo EIPA
M6, Ø 10 mm, délka 14 mm	DS20006
M6, Ø 10 mm, délka 20 mm	DS20007
M8, Ø 12 mm, délka 20 mm	OS30010

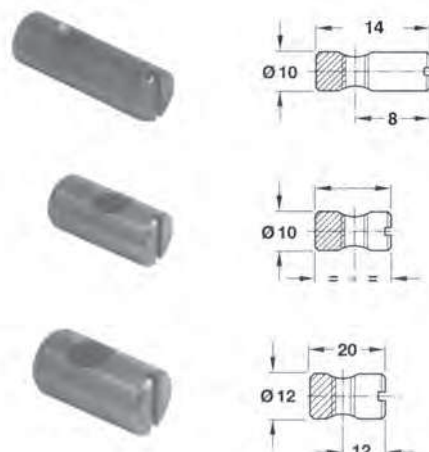
Nábytkový šroub, plochá válcová hlava Ø 14 mm
Povrchová úprava zinek

Popis	Obj. číslo EIPA
M6 x 40 mm	DS20002
M6 x 60 mm	DS20003
M6 x 80 mm	DS20004
M6 x 100 mm	DS20005



Závrtné matice

Název	L (mm)	Ø (mm)	Ø1 (mm)	Obj. číslo EIPA
M6	12	8	9,5	OS20203
M8	15	10	12	OS20204
M10	25	11,5	15,3	OS30089

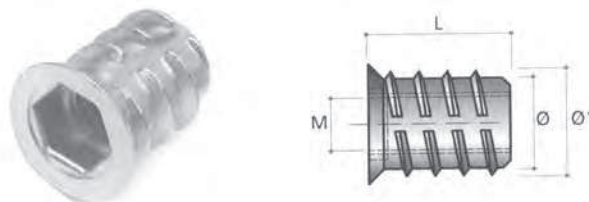

Úhelník plast jednoduchý s víčkem

Barva	Obj. číslo EIPA
Bílý	OP30007
Běžový	OP30009
Hnědý	OP30011

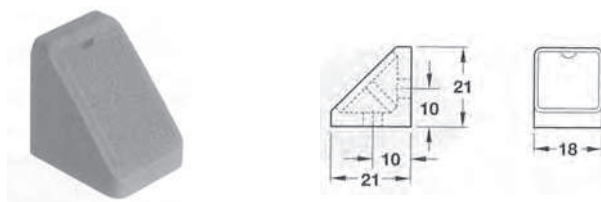

Úhelník plast dvojitý s víčkem

Barva	Obj. číslo EIPA
Bílý	OP30008
Běžový	OP30010
Hnědý	OP30012

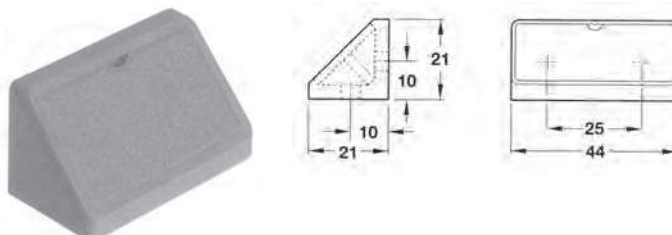

Úhelník plast s víčkem 50/50 mm
Na 4 vruty

Barva	Obj. číslo EIPA
Bílý	OP30002
Borovice	OP30003
Dub	OP30004
Černý	OP30005
Hnědý	OP30006
Třešeň	OP30020
Bříza	OP30022

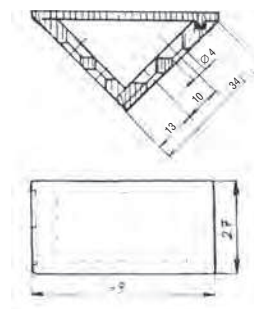
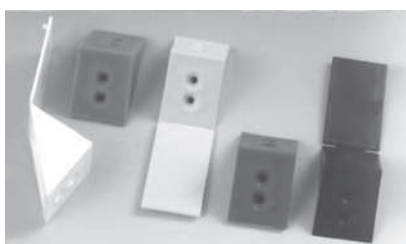

Upevňovací element plast

Barva	Obj. číslo EIPA
Bílý	OP30013
Hnědý	OP30014
Černý	OP30015

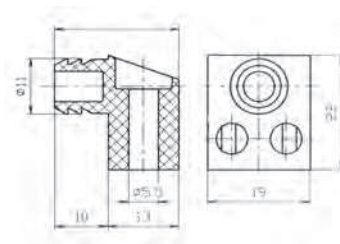
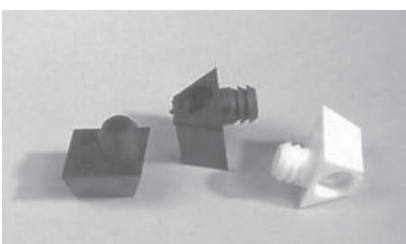

Úhelník kovový zpevněný

Typ	Obj. číslo EIPA
25/25mm zpevněný	DS20014
30/30mm zpevněný	DS20015
40/40mm zpevněný	DS20016
50/50mm zpevněný	DS20017
60/60mm zpevněný	DS20018
80/80mm zpevněný	DS20019
100/100mm zpevněný	OS30072



Postelové kování obvodové
Pozinkováno

Popis	Obj. číslo EIPA
100 mm	OR00024
127 mm	OR00023

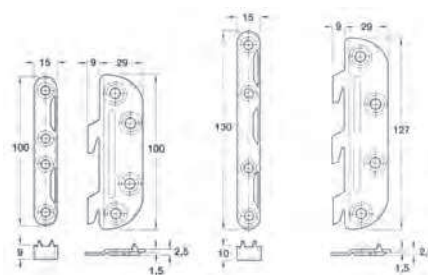

Postelové kování středové na dvojpостel

Popis	Obj. číslo EIPA
Žlutý pozink	OR00022

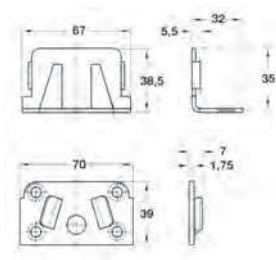
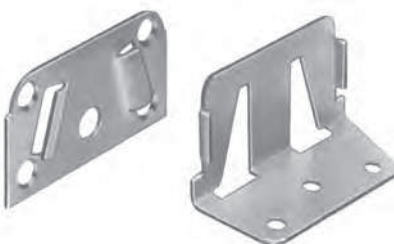

SPOJOVACÍ KOVÁNÍ

Rohová spojka

Na rámečkové konstrukce
 Rozebíratelný spoj
 Rychlá montáž na excentr
 Hloubka vrtání min. 12 mm

Popis	Obj. číslo EIPA
Rohová spojka	MO10003

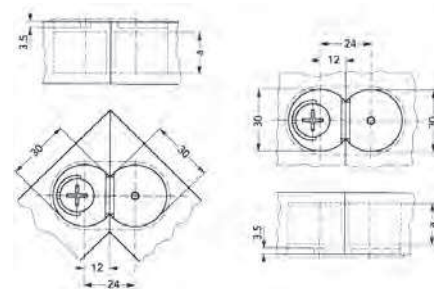

Plastová krytka k rohové spojce

Barva	Obj. číslo EIPA
Bílá	MO10004

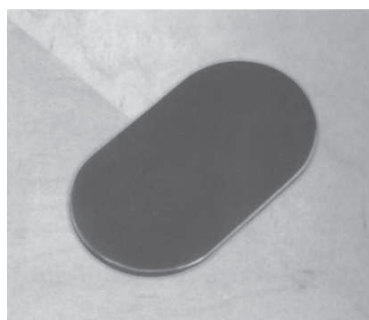

Spojovací kování pracovních desek

Pozinkováno
 Vrtání Ø35 mm

Délka	Obj. číslo EIPA
65 mm	OS30001
120 mm	OS30002
150 mm	OS30003

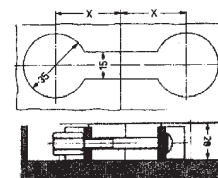

Excentr na zárubně

Popis	Obj. číslo EIPA
Vrtání Ø 20 mm	DS20011

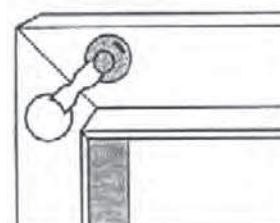
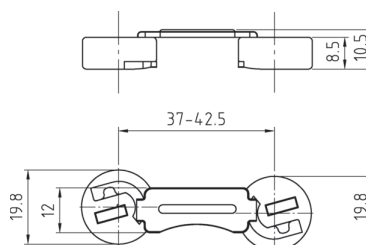

Úchyt čela zásuvky regulovatelný

Popis	Obj. číslo EIPA
Vrtání Ø 25 mm, závit M4	MO10001

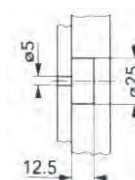

Spojovací šrouby Ø 5 mm

Povrch poniklován

Popis	Obj. číslo EIPA
Šroub M4x20 mm	DS20013
Matice M4 x 27 mm	DS20012



Spojovací šrouby \varnothing 8 mm
Povrch poniklován

Popis	Obj. číslo EIPA
Šroub M6 x 14 mm	OS30028
Šroub M6 x 30 mm	OS30025
Matice M6 x 31 mm	OS30024
Šroub M6 x 38 mm	OS30027



Eurovruty půlkulatá hlava
Zinek bílý

Popis	Obj. číslo EIPA
6,3 x 13 mm	OS10006



Eurovruty zapuštěná hlava
Zinek bílý

Popis	Obj. číslo EIPA
6 x 13,5 mm	OS10003
6 x 10 mm	OS10004



Popis	Obj. číslo EIPA
Konfirmaty - zinek bílý 7 x 50 mm	OS10125
Konfirmaty - žlutý zinek 7x 50 mm	OS10126
Konfirmaty - černé 7x 50 mm	OS10127
Konfirmaty - zinek bílý 7 x 70 mm	OS10128



Vruty univerzální, zapuštěná hlava
Křížová drážka PZ, zinek žlutý

2,5 x 16 mm - 6 x 200 mm



Vruty univerzální, půlkulatá hlava
Křížová drážka PZ, zinek bílý

3 x 10 mm - 6 x 100 mm

Samet- rektifikační závěsné kování na skříňky OO30002
Krytka bílá, hnědá.
Upevnění do boku skříňky

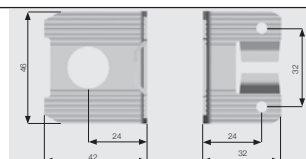

Lama- rektifikační závěsné kování na skříňky OO30014
Krytka bílá, hnědá.
Upevnění do boku skříňky

SPOJOVACÍ KOVÁNÍ

Bystrica - rektifikační závěsné kování na skříňky
Upevnění do půdy skříňky

Barva	Obj.číslo EIPA	Barva	Obj.číslo EIPA
Třešeň	0030015	Jasan	0030018
Bílá	0030016	Olše	0030019
Tmavě hnědá	0030017		

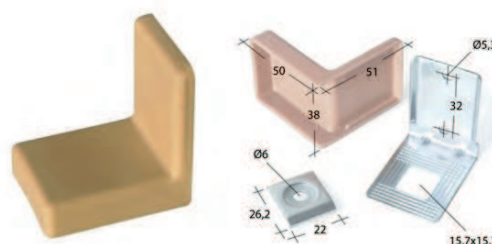

Závěsné stavitelné kování na horní kuchyňské skříňky

Hloubková a výšková stavitelnost v rozsahu 15 mm.

Montáž do boku korpusu

Je potřeba počítat s přesazením korpusu o 15 mm

Provedení pravo-levé(otočné), nebo pravé a levé.

Barva	Obj.číslo EIPA	Barva	Obj.číslo EIPA	Barva	Obj.číslo EIPA
L Buk-Olše vrut	0030004	L bílá hmoždinka	0030007	L hnědá vrut	0030011
R Buk-Olše vrut	0030005	L bílá vrut	0030009	R hnědá vrut	0030010
R bílá hmož.	0030006	R bílá vrut	0030008		



Závěsné plechy k závěsnému kování

Popis	Obj.číslo EIPA
Závěsný plech	0030013

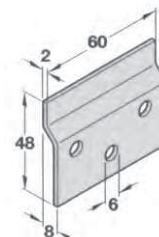

Závěsná lišta k závěsnému kování

Popis	Obj.číslo EIPA
Délka 2 m	0030012



Bajonetový závěs

Popis	Obj.číslo EIPA
Bajonetový závěs	0030003



Magnet

Síla magnetu 5 kg

Barva	Obj.číslo EIPA
Bílý	OR00010
Hnědý	OR00063



Magnet

Síla magnetu 3 kg

Barva	Obj.číslo EIPA
Bílý	OR00008
Hnědý	OR00009



Magnet závrtný
Síla magnetu 2 kg

Barva	Obj. číslo EIPA
Bílý	OR00011
Hnědý	OR00012

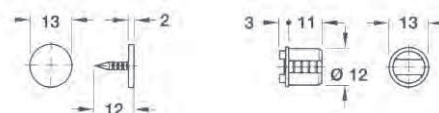

Automatická západka

Montáž na vruty
Zavření lehkým tlakem na plochu dvířek
Otevření tlakem na plochu dvířek

Popis	Obj. číslo EIPA
Automatická západka	OR00043

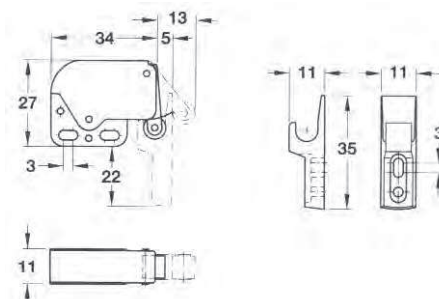
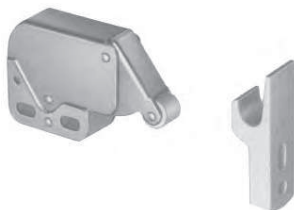

Záskočka s protiplechem
Držení dvířek místo magnetu
(zaskakovací kulička)

Popis	Obj. číslo EIPA
Záskočka s protiplechem	OR00046

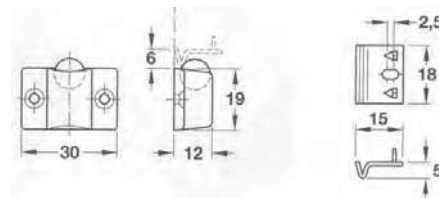
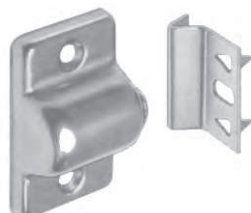

Konzole lakovaná
Barva bílá a hnědá

Popis	Obj. číslo EIPA
100/125 mm	0020015
125/150 mm	0020016
150/200 mm	0020017
200/250 mm	0020018
250/300 mm	0020019

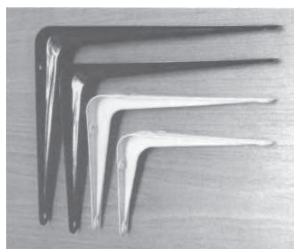

Konzole s plastovým krytem

Barva	Obj. číslo EIPA	Barva	Obj. číslo EIPA
80/120mm hnědá	0020020	140/180mm bílá	0020023
80/120mm bílá	0020021	140/240mm hnědá	0020024
140/180mm hnědá	0020022	140/240mm bílá	0020025



Podpěra polic regulovatelná

Není vidět-je zavrtána do hrany desky
Vrtání oválné 12/16 mm do hloubky 122 mm
Výškově regulovatelná excentry +2 mm
Pevnostní ocel
Hmoždinka Ø 8 mm

Popis	Obj. číslo EIPA
Podpěra	0020013

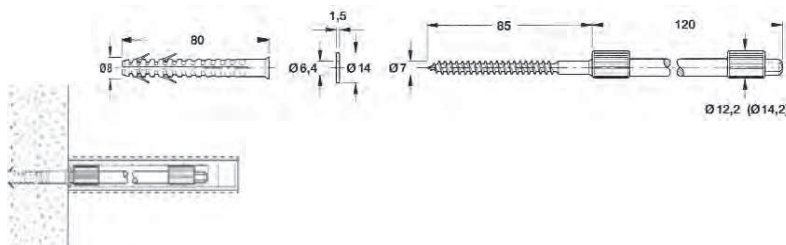

Nosič polic TUKANO

Typ	Obj. číslo EIPA	Typ	Obj. číslo EIPA	Typ	Obj. číslo EIPA
Velikost 54 Satin Nikl	0020029	Velikost 75 Chrom	0020032	Velikost 105 Zlatý (mosaz)	0020038
Velikost 54 Chrom	0020030	Velikost 105 Satin Nikl	0020033	Univ. pro tl. mat. 6-38mm Nerez lak.	0020035
Velikost 75 Satin Nikl	0020031	Velikost 105 Chrom	0020034	Univ. pro tl. mat. 6-38mm Nimat lak.	0020036



SPOJOVACÍ KOVÁNÍ

Policová podpěrka 5/5 mm Din 65 400

Popis	Obj. číslo EIPA
Nikl	DS10003



Policová podpěrka 3/5 mm

Popis	Obj. číslo EIPA
Nikl	DS10002
Mosaz	DS10001



Policová podpěrka 5/6 mm

Popis	Obj. číslo EIPA
Nikl	0020002



Policová podpěrka s deskou Ø 5 mm

Popis	Obj. číslo EIPA
Nikl	DS10005



Policová podpěrka s trnem Ø 5 mm

Popis	Obj. číslo EIPA
Nikl	DS10006



Policová podpěrka GRASS Ø 5 mm

Upevnění police
Vrtání do police Ø 10 mm

Popis	Obj. číslo EIPA
Podpěrka	MO20001

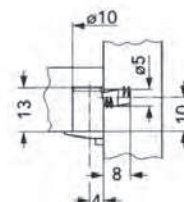

Policová podpěrka transparentní Din 65 413

Tvrký plast
Vrtání Ø 5 mm

Popis	Obj. číslo EIPA
Podpěrka	DS10004



Policová podpěrka na sklo s gum.kroužky

Vrtání Ø 5 mm

Popis	Obj. číslo EIPA
Podpěrka	DS10007



Policová podpěrka na sklo s přísavkouTransparentní a černá
Vrtání Ø 5 mm

Popis	Obj.číslo EIPA
Podpěrka	0020003

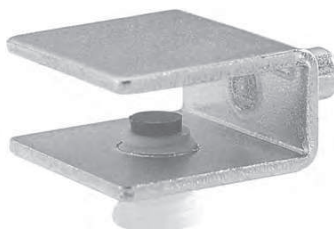
Držák na sklo UMax. síla skla 7 mm
Vrtání Ø 5 mm
Dotazení plastovým šroubkem

Popis	Obj.číslo EIPA
Držák	0020005

Výsuvný věšák na ramínka

Popis	Obj.číslo EIPA
Nikl+plastová pouzdra, 250 mm	DV10244
Nikl+plastová pouzdra, 300 mm	DV10245
Nikl+plastová pouzdra, 350 mm	DV10246
Nikl+plastová pouzdra, 400 mm	DV10247
Nikl+plastová pouzdra, 450 mm	DV10248

**Skříňový kravatník**

Bílý plast+hnědá nebo bordó

Popis	Obj.číslo EIPA
350 mm	DV20243

**Točna TV plast**

Popis	Obj.číslo EIPA
Ø 280 mm	OR00038

**Točna TV kov**Nosnost 80 kg
Rozměr 81 x 81 mm

Popis	Obj.číslo EIPA
81 x 81 mm	OR00039

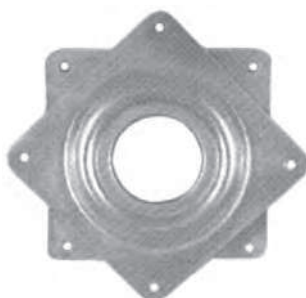

SPOJOVACÍ KOVÁNÍ

Popis	Obj. číslo EIPA
Šatní tyč kulatá, chrom, Ø 25 mm, délka 3m	0050004
Šatní tyč ovál, chrom, 15/30 mm, délka 3m	0050003



Podpěrka kulaté šatní tyče kovová
pro tyč Ø 25 mm

Název	Obj. číslo EIPA
koncová podpěra	0020006
středová, regulovatelná podpěra	0020012
koncová, regulovatelná podpěra	0020047



Podpěrka oválné šatní tyče kovová
pro tyč 15/30 mm

Název	Obj. číslo EIPA
koncová podpěra	0020007
středová, regulovatelná podpěra	0020011
koncová, regulovatelná podpěra	0020046



Podpěrka kulaté šatní tyče plastová
Vrtání Ø 15 mm

Barva	Obj. číslo EIPA
bílá	0020008
hnědá	0020009
černá	0020010

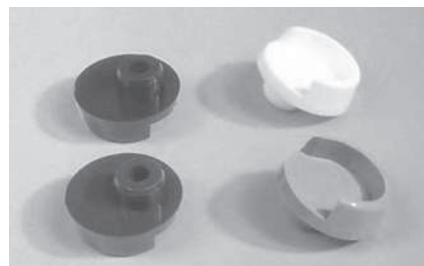

SPOJOVACÍ KOVÁNÍ

Závrtný nosič police excentrický

DS10008	DS10012
A = 12 mm	A = 10 mm
B = 120 mm	B = 100 mm
C = 180 mm	C = 160 mm

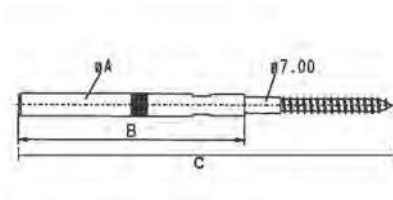

Závrtný nosič police regulovatelný

A = 100 mm

Popis	Obj. číslo EIPA
nosič	DS10009

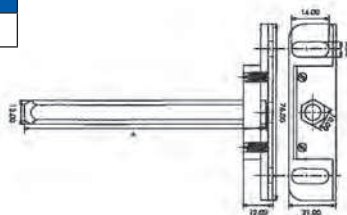

EURO plech spojovací

Popis	Obj. číslo EIPA
spojovací plech	DS20020

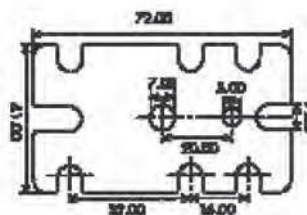

EURO spojovací úhelník

Popis	Obj. číslo EIPA
spojovací úhelník	DS20021

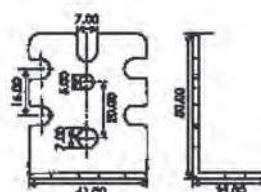

Tlumicí čočka závrtná Ø 5 mm

Popis	Obj.číslo EIPA
Transparentní plast	DS30001

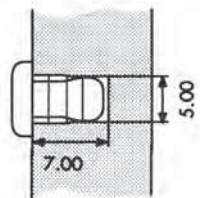

Průchodka šroubu plast na sklo 6 mm

Vrtání skla Ø 5 mm

Popis	Obj.číslo EIPA
Průchodka	OP60005

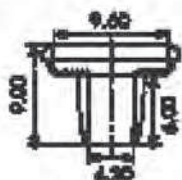

Průchodka šroubu plast na sklo 4 mm

Vrtání skla Ø 8 mm

Popis	Obj.číslo EIPA
Průchodka	OP60006

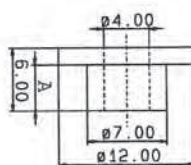

Přichytka zrcadla plast transparentní

Popis	Obj.číslo EIPA
Přichytka	DS30003

